



Brochure ID

Brochure ID er identifikation af det indlagte pdf dokument med brochurenavn, dato og bestillingsnummer.

Brochurenavn: Dørlukker DORMA TS 73 V, dansk

Indsat dato : Juni 2000

Brochure ID

trykt på bagsiden: WN 050964, 12,97, TS 73 V, DK, 1. dd.2/00

Brochuren kan **bestilles** pr. post. Gå til hjemmesiden - **BROCHURER**



Dørlukker
DORMA TS 73 V

CLASSIC LINE



...montagevenlig,
og trinløs justerbar lukkekraft



DORMA TS 73 V

Enkel og hurtig montering Sikret kvalitet. Godkendt efter EN 1154

Især til indvendige døre – også branddøre – er DORMA TS 73 V en universel løsning til døre af forskelligartet udførelse og konstruktion. Den flade form kan indpasses overalt og giver sikkerhed med afprøvet kvalitet.



Kvalitetssikret udførelse efter DIN ISO 9001, EN 29001, BS 5750. Certificeret og overvåget af BSI Quality Assurance Reg.-Nr. Q 6423, FM 10756

Fordele – punkt for punkt...

... for handelen

- En model til individuel anvendelse.
- Omfattende tilbehørsprogram.

... for montøren

- Enkel, hurtig montering. Lukkekraft, lukkehastighed og sluttryk justeres let.
- Kun en udførelse til venstre- og højredøre, til normal- og hovedmontering.

... for planlæggeren

- Kompakt konstruktion og tidløst design.
- Stor driftsikkerhed.
- Bredt anvendelsespektrum.
- Rustbeskyttet udførelse.

... for brugeren

- Konstant lukkeforløb, uafhængigt af temperatursvingninger, justerbart sluttryk.
- Behagelig passage som følge af høj mekanisk virkningsgrad.

Tekniske data

TS 73 V

Lukkekraft trinløs justerbar	Styrke	EN 2 – 4
Alm. døre ¹⁾	≅ 1100 mm	●
Yderdøre, udadgående ¹⁾		–
Lette branddøre ¹⁾	≅ 1100 mm	●
Samme udførelse til venstre- og højredøre		●
Arme	Fladform	●
	Glideskinne	–
Trinløs justerbar lukkekraft via stilleskrue og armstilling		●
Lukkehastighed trinløs instillelig via ventil		●
Sluttryk	via arm	●
	via ventil	–
Åbningsdæmpning		–
Lukkeforsinkelse		–
Fasthold		○
Vægt i kg		1,8
Mål i mm	Længde	233
	Monteringsdybde	42,5
	Højde	60

● ja – nej ○ ekstra

¹⁾ Ved meget høje eller tunge døre, yderdøre samt døre, der er udsat for stærkt vindpres, tilrådes det at anvende DORMA TS 93 eller TS 83.

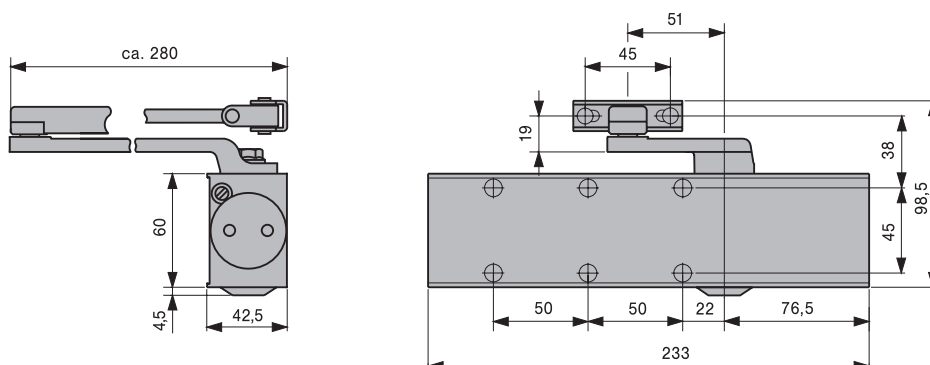

Anvendelse og montering

Eksempler på venstredøre. Højredøre spejlvendt

... på hængselsiden

Montering på døren (normalmontering)

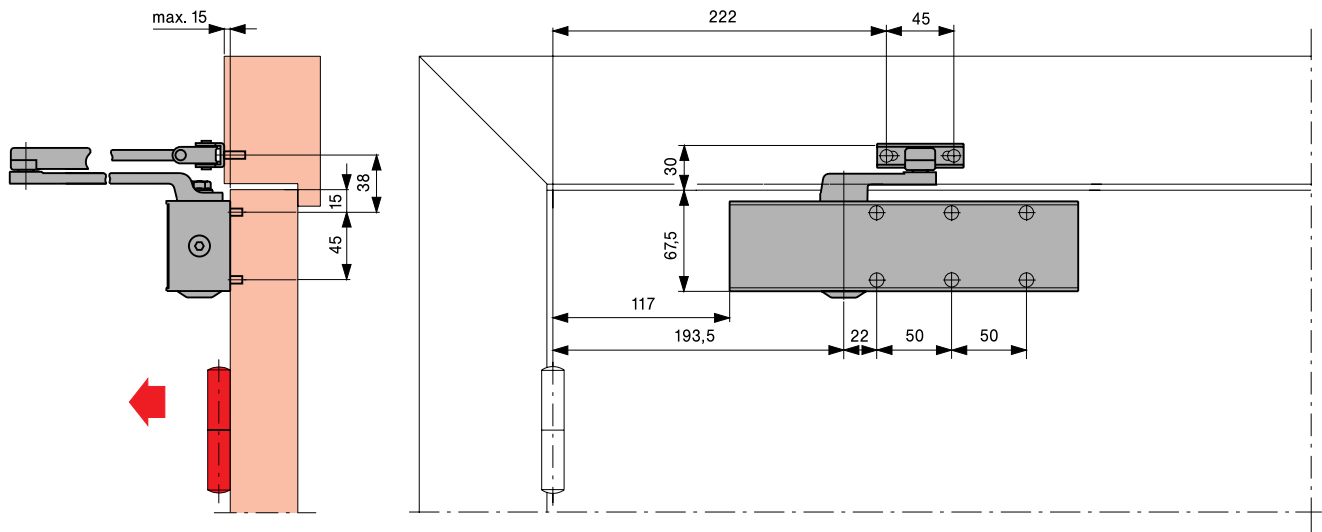

... modsat hængselsiden

Karmmontering (hovedmontering)

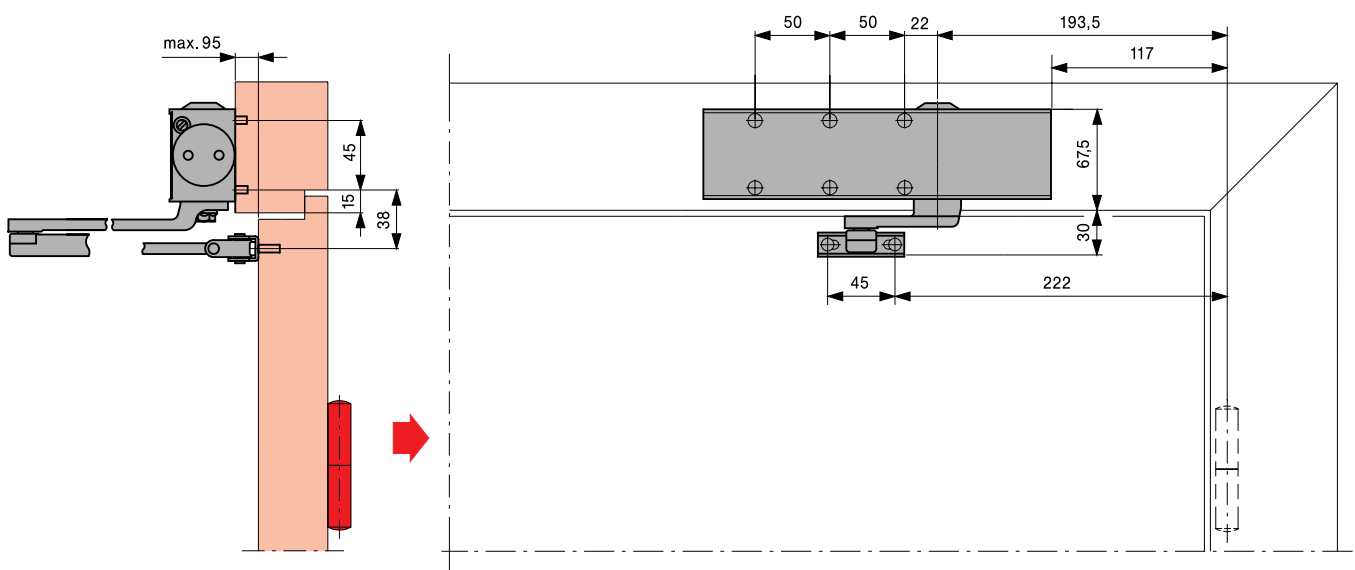

Tilbehør

Monteringsplade

Art. nr. 7380

Til fastgørelse på døren, hvis lukkeren ikke kan monteres direkte. Med monteringshulgruppe efter EN 1154.

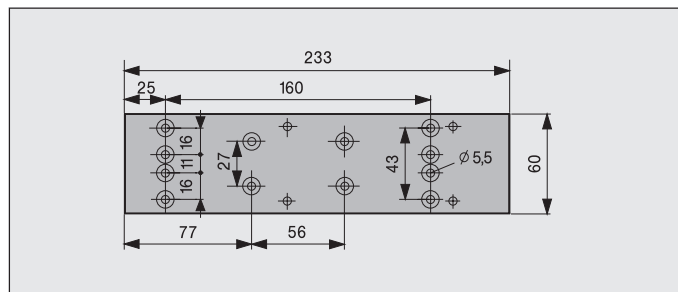
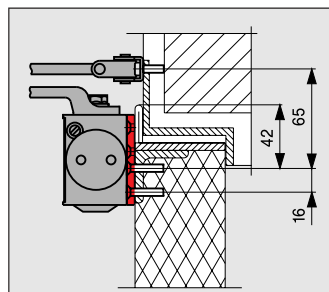

Fodstykkeplade

Art. nr. 8365

Til fastgørelse af armen på særligt smalle karme.

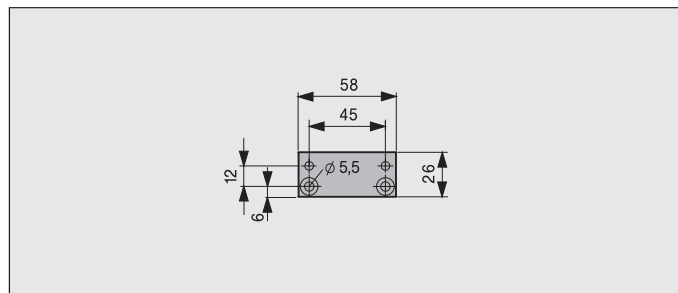
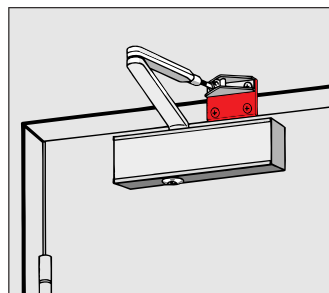

Glasdørssko

Art. nr. 7369

Til fastgørelse af lukkeren på hærdede glassdøre – kræver ingen huller eller udskæringer i døren.

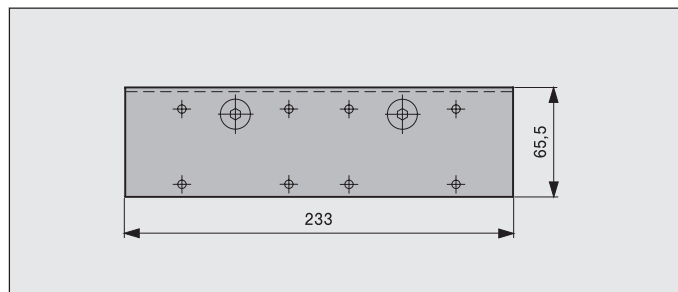
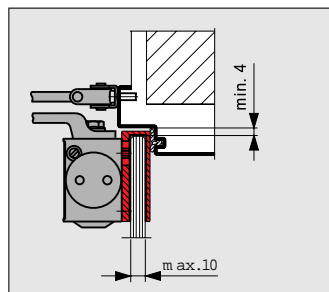

Vinkelkonsol

Art. nr. 7357

Til montering af lukkeren modsat hængselsiden ved dybe karme.

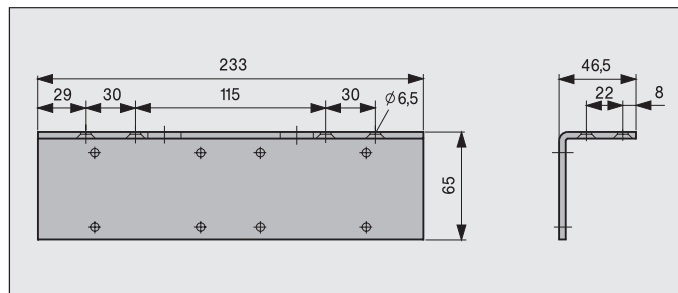
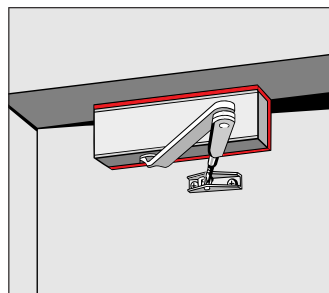

Fladplade

Art. nr. 7359

Anvendes som mellemlade, hvis lukkeren ikke kan monteres direkte.

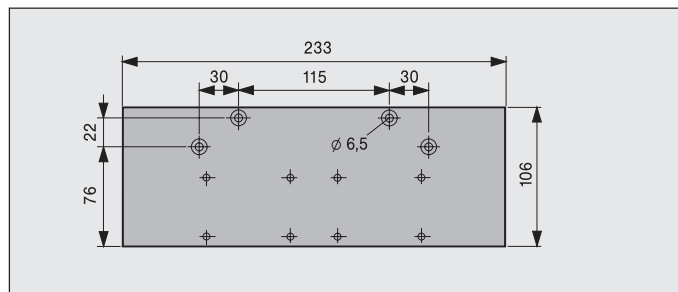
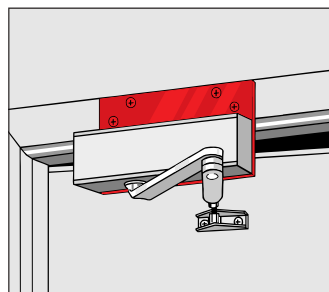

Karmplade

Art. nr. 8382

Til fastgørelse af armen ved parallelarmsmontering med dørlukker på dør modsat hængselsiden. (Monteringsmål, se monteringsvejledning).

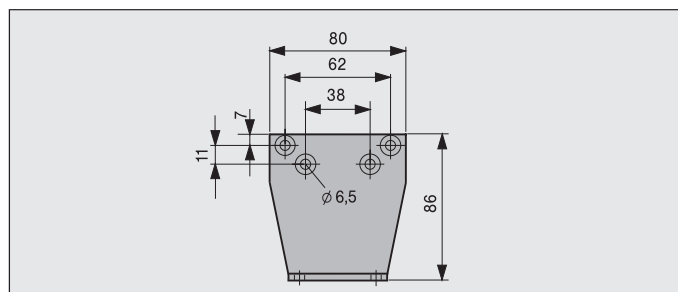
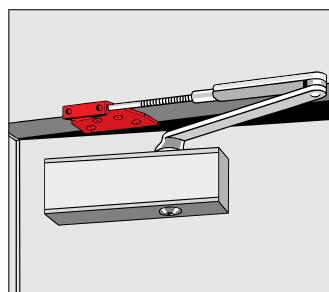

Standard- og ekstra funktioner

Standardudførelse

DORMA TS 73 V kan individuelt tilpasses den pågældende dørsituation og forholdene på stedet.

Let justering af lukkekraften og lukkehastigheden. Sluttrykket indstilles via armen.

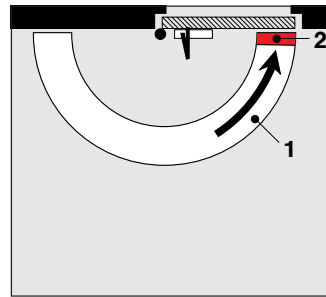

- 1 Fuld kontrolleret lukning med indstillelig hastighed
- 2 Justerbart sluttryk

Med fasthold –

Ved anvendelse af TS 73 V med fastholdearm kan døren holdes åben i en ønsket vinkel (indtil ca. 150°).

Specialmodel med **TIL/FRA** betjening kan leveres.

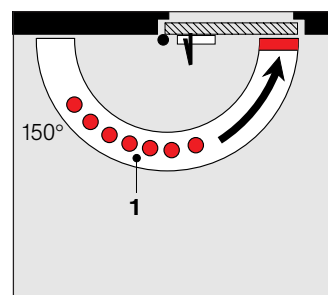







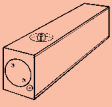
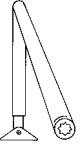
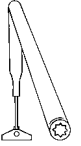

- 1 Fastholdeområde

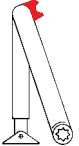
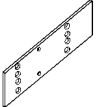
Fastholdearme er ikke godkendt til branddøre

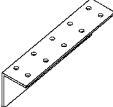
DORMA TS 73 V

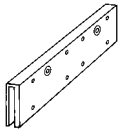
Dørlukker og tilbehør

Dørlukker TS 73 V 	Fladform arme  <input type="checkbox"/> 830001xx	Rustbeskyttet arm (AC) 	Fastholdearm med TIL/FRA  <input type="checkbox"/> 830003xx	Fastholdearm uden TIL/FRA  <input type="checkbox"/> 830004xx	Monteringsplade  280074xx	Fodstykkeplade  830014xx	Vinkelkonsol  280076xx	Fladplade  280075xx
Styrke EN 2 – 4 <input type="checkbox"/> 280101xx	<input type="checkbox"/>	<input type="checkbox"/>	<input type="checkbox"/>	<input type="checkbox"/>	Karmbeslag til parallelarmsmontering  280066xx	Glasdørssko  280078xx	Aksel-forlænger 16 mm  830018xx	
Styrke EN 2 – 4 rustbeskyttet (AC)		<input type="checkbox"/> 28020601						

Bestillingsnr.:

- = Lukkerhus
- = Arme separat
- = Lukker med arm, komplet

Farve*)
 sølvfarvet
 mørkebrun
 hvid (RAL 9016)
 Specialfarve

xx
 01
 03
 11
 09

*) Rustbeskyttet lukker og arme kun i farve 01.
 Aksel-forlænger kun i farve 01 og 03.

Beskrivelse

Komfort tandstangsstyret dørlukker med trinløs justerbar lukkekraft styrke EN 2 – 4 efter EN 1154. Indstillelig lukkehastighed og justerbart sluttryk.

Anvendelig til venstre- og højredøre.

Udførelse

- Med fladform arme
- Rustbeskyttet (AC)
- Med fastholdearm
 - med uden TIL/FRA

Tilbehør

Farve

- sølvfarvet
- hvid (RAL 9016)
- mørkebrun
- Specialfarve _____ (RAL _____)

Fabrikat DORMA TS 73 V

Med forbehold for ændringer.

DORMA Danmark A/S
 Sindalvej 6 – 8
 DK-2610 Rødovre
 Phone: + 45 (0) 44/94 30 77
 Fax: + 45 (0) 44/94 95 04
 www.dorma.dk

DORMA GmbH + Co. KG
 Postfach 40 09
 D-58247 Ennepetal
 Tel. + 49 (0) 23 33/7 93-0
 Fax + 49 (0) 23 33/79 34 95
 www.dorma.de